

**LIBRETTO ISTRUZIONI
INSTRUCTION BOOKLET
BEDIENUNGSANLEITUNG
NOTICE D'INSTRUCTIONS
FOLLETO DE INSTRUCCIONES**

**RAFFRESCATORE/PURIFICATORE 4 LITRI
4 LITRE MECHANICAL AIR COOLER / PURIFIER
RAFRAÎCHISSEUR, PURIFICATEUR D'AIR 4L
LUFTKÜHLER, LUFTREINIGER 4L
ENFRIADOR, PURIFICADOR 4L**
type VR26 (mod. KFC-817)





Scansiona il codice QR per accendere alla guida rapida delle caratteristiche.



Questo simbolo vi invita a leggere attentamente queste istruzioni prima dell'uso dell'apparecchio, ed eventualmente informare terzi, se necessario. Conservare il libretto per ulteriori consultazioni e per l'intera durata di vita dell'apparecchio. Se nella lettura di queste istruzioni d'uso alcune parti risultassero difficili nella comprensione o se sorgessero dubbi, prima di utilizzare il prodotto contattare l'azienda all'indirizzo scritto in ultima pagina.



Questo simbolo indica la classe II di isolamento elettrico, per cui la spina del cordone è priva di polo per la messa a terra

AVVERTENZE GENERALI

- Questo apparecchio è destinato esclusivamente all'impiego domestico, per ventilare, raffrescare e filtrare l'aria di ambienti interni, secondo le modalità indicate in queste istruzioni. Non utilizzarlo per altri scopi.
- Non utilizzare l'apparecchio all'aperto o in ambienti particolarmente polverosi, o con materiali estremamente volatili che potrebbero ostruire i filtri o danneggiare il motore. Ogni altro uso è da considerarsi improprio e pericoloso. Il costruttore non potrà essere ritenuto responsabile di eventuali

danni derivanti da uso improprio, erroneo e irresponsabile e/o da riparazioni effettuate da personale non qualificato.

Esempi di apparecchi per ambiente domestico sono apparecchi per tipiche funzioni domestiche, usati in ambito domestico, che possono essere utilizzati per tipiche funzioni domestiche anche da persone non esperte:

- in negozi, uffici e altri luoghi di lavoro similari;
- in aziende agricole o similari;
- da clienti di alberghi, motel e altri ambienti di tipo residenziale;
- in ambienti del tipo bed and breakfast.

- Non utilizzare l'apparecchio con temperatura ambiente superiore a 40°C.
- Attenzione: quando si utilizzano apparecchi elettrici, occorre sempre rispettare le precauzioni di sicurezza di base per evitare i rischi di incendio, di scosse elettriche e di lesioni fisiche. Ancor più attenzione e precauzione necessita nell'uso di apparecchi elettrici che incorporano un serbatoio con acqua: nel caso di tracimazioni di acqua per prima cosa disattivare la presa di corrente spegnendo l'interruttore del quadro elettrico, e solo dopo togliere la spina dalla presa di corrente. Verificare che le parti elettriche dell'apparecchio non siano bagnate, e se lo fossero asciugare completamente e con cura. Re-inserire la spina nella presa di corrente, e poi utilizzare l'apparecchio. In caso di dubbio, rivolgersi a personale professionalmente qualificato.

- Non usare l'apparecchio se non funziona correttamente o se sembra danneggiato; in caso di dubbio rivolgersi a personale professionalmente qualificato.
- Se l'apparecchio non è in funzione togliere la spina dalla presa di corrente.
- Scollegare sempre l'apparecchio dalla presa di corrente prima di assemblare, smontare, riempire e svuotare il serbatoio, e prima di pulire i filtri e l'apparecchio.
- Questo apparecchio non è destinato a essere fatto funzionare per mezzo di un temporizzatore esterno o con un sistema di comando a distanza separato, per evitare il rischio di incendio nel caso l'apparecchio sia coperto o sia posizionato in modo non corretto.
- Non spostare l'apparecchio quando è in funzione.
- Non lasciare l'apparecchio esposto agli agenti atmosferici (sole, pioggia, ecc.).
- Questo apparecchio può essere utilizzato da bambini dagli 8 anni in su e da persone con ridotte capacità fisiche, sensoriali o mentali o con mancanza di esperienza o conoscenza se a loro è stata assicurata un'adeguata sorveglianza oppure se hanno ricevuto istruzioni circa l'uso in sicurezza dell'apparecchio e hanno compreso i pericoli correlati. I bambini non devono giocare con l'apparecchio. Le operazioni di pulizia e di manutenzione non devono essere effettuate da bambini a meno che non abbiano più di 8 anni e siano sorvegliati.

- L'apparecchio deve essere mantenuto fuori dalla portata di bambini.
- L'apparecchio può essere utilizzato da bambini di età non inferiore a 8 anni e da persone con ridotte capacità fisiche, sensoriali o mentali, o prive di esperienza o della necessaria conoscenza, purchè sotto sorveglianza oppure dopo che le stesse abbiano ricevuto istruzioni relative all'uso sicuro dell'apparecchio e alla comprensione dei pericoli ad esso inerenti. I bambini non devono giocare con l'apparecchio. La pulizia e la manutenzione destinata ad essere effettuata dall'utilizzatore non deve essere effettuata da bambini senza sorveglianza.
- Non infilare alcun utensile o le dita fra la maglia delle griglie di protezione della ventola.
- Non tirare il cavo d'alimentazione o l'apparecchio stesso per disinserire la spina dalla presa di corrente.
- Non toccare l'apparecchio o la spina di corrente con mani bagnate e piedi bagnati.
- Se il cavo di alimentazione è danneggiato deve sostituito dal costruttore o dal suo servizio assistenza tecnica o comunque da una persona con qualifica simile, in modo da prevenire ogni rischio.
- Assicurarsi che il cavo sia posizionato correttamente e non appoggiare sopra nessun oggetto.

Pannetti ghiaccio

Attenzione: mantenere sempre il tappo chiuso. La soluzione contenuta all'interno non deve essere toccata o ingerita o inalata. Tenere fuori dalla portata dei bambini e degli animali.



INSTALLAZIONE

- Dopo aver tolto l'imballaggio, assicurarsi dell'integrità dell'apparecchio; in caso di dubbio non utilizzarlo e rivolgersi a personale professionalmente qualificato. Gli elementi d'imballaggio (sacchetti di plastica, polistirolo espanso, chiodi, ecc.) non devono essere lasciati alla portata di mano di bambini in quanto potenziali fonti di pericolo, ma vanno smaltiti secondo le norme vigenti negli appositi contenitori per la raccolta differenziata. **Attenzione:** eventuali adesivi o fogli pubblicitari applicati, devono essere rimossi prima dell'uso dell'apparecchio.
- Applicare alla base le 4 ruote, innestandole a fondo nei rispettivi fori: si consiglia di inserire posteriormente quelle col fermo (15), che si aziona abbassando la levetta. Controllare che tutte le 4 ruote siano in appoggio.
- Prima di collegare l'apparecchio controllare che i valori di tensione riportati sulla targa dati corrispondano a quelli della rete elettrica. In caso di incompatibilità tra la presa e la spina dell'apparecchio, far sostituire la presa con altra di tipo adatto da personale professionalmente qualificato, il quale accerti che la sezione dei cavi della presa sia idonea alla potenza assorbita dall'apparecchio. In generale è sconsigliato l'uso di adattatori e/o prolunghe; se il loro uso si rendesse indispensabile, devono essere conformi alle vigenti norme di sicurezza e la loro portata di corrente (ampères) non deve essere inferiore a quella massima dell'apparecchio.
- Prima di ogni utilizzo verificare che l'apparecchio sia in buono stato, che il cordone elettrico non sia danneggiato: in caso di dubbio rivolgersi a personale professionalmente qualificato.
- La presa di corrente deve essere facilmente accessibile in modo da poter disinserire con facilità la spina in caso di emergenza.
- Posizionare l'apparecchio su una su una superficie piana, orizzontale, e stabile, e collocarlo lontano da:
 - fonti di calore (ad es. fiamme libere, fornello gas, ecc.)
 - contenitori di liquidi (ad esempio, vasche da bagno, doccia, lavelli ecc.) per evitare schizzi d'acqua o che vi possa cadere (distanza minima 2 metri)
 - tessuti (tende, ecc.) o materiali volatili che possano ostruire la griglia di aspirazione; verificare che anche la parte anteriore sia sgombra da materiali volatili (polvere, ecc.).

- In caso di guasto o cattivo funzionamento spegnere l'apparecchio e farlo controllare da personale professionalmente qualificato; le riparazioni effettuate da personale non qualificato possono essere pericolose e fanno decadere la garanzia.

• L'apparecchio è dotato dei seguenti elementi:

- Serbatoio acqua (10). E' nella parte posteriore, si rimuove a mo' di cassetto e si blocca con l'apposita levetta (9). Inserire acqua demineralizzata (priva di calcare), e priva di additivi (essenze, detergenti, o quant'altro), non oltre il livello max (circa 4L: autonomia di circa 6 ore) e non meno del livello min (circa 1litro). Si possono inserire i 2 panetti di ghiaccio in dotazione per raffreddare maggiormente l'aria, dopo averli ghiacciati in freezer per almeno 10 ore.

Quando si estrae il serbatoio (prima togliere la pompa dalla propria sede tramite le due levette), verificare che il tubo della pompa non subisca strozzature.

- Griglia frontale: le alette orizzontali (3) si possono regolare manualmente in alto e in basso, quelle verticali (4) oscillano automaticamente a destra e a sinistra azionando il tasto sul pannello comandi.
- Filtri. Sono nella parte posteriore, racchiusi in una cornice fissata con due viti (14): il pre-filtro esterno (8) che trattiene le polveri, lanugine, ecc., il filtro interno in cellulosa ad alveoli è irrorato con acqua e così raffresca l'aria che lo attraversa.
- Pannello comandi con interruttori che azionano queste funzioni:



➤ tasto "COOLING": raffresca l'aria e per evaporazione di micro-particelle di H²O di cui è arricchita: la funzione è più efficace quanto più secca è l'aria, e diminuisce con l'aumento della umidità relativa (UR). Il tasto aziona e spegne la pompa dell'acqua. Se il livello dell'acqua è sotto il livello minimo, il galleggiante arresta la pompa

➤ tasto "O" spegne sia la ventilazione e l'apparecchio. Si aziona premendolo.



➤ tasto "LOW" aziona la ventilazione alla minima velocità.



➤ tasto "MID" aziona la ventilazione alla media velocità.



➤ tasto "HIGH" aziona la ventilazione alla massima velocità.



➤ tasto "SWING", vedi sopra.

USO

Per azionare l'apparecchio, inserire la spina nella presa di corrente, e azionare le funzioni desiderate.

Per spegnere completamente l'apparecchio, dopo aver premuto il tasto " 0 " togliere la spina dalla presa di corrente.

Per lunghi periodi di inattività, togliere la spina dalla presa di corrente e l'acqua dal serbatoio.

PULIZIA E MANUTENZIONE

Attenzione: prima di eseguire le normali operazioni di pulizia, togliere la spina dalla presa di corrente.

- Verificare costantemente la pulizia dei filtri e inoltre che l'acqua nel serbatoio non abbia depositi e nulla in sospensione, per far sì che le funzioni siano quanto più efficaci.
- Per la pulizia dei filtri, svitare le due viti sul lato superiore, rimuovere la cornice, quindi eliminare sporco con aspirapolvere o con un pennello facendo attenzione a non danneggiare le superfici, e sciacquare poi con acqua corrente. Far sgocciolare completamente, reinserire nella propria sede e ri-avvitare le viti.
- Per pulizia del serbatoio utilizzare un panno morbido per rimuovere eventuali depositi sulle superfici, facendo attenzione a non danneggiare pompa e le altre parti.
- Per la pulizia del corpo utilizzare un panno morbido appena imbevuto d'acqua e, all'occorrenza, con detergente comune, non aggressivo.
- Non utilizzare prodotti abrasivi o corrosivi.
- Non immergere nessuna parte elettrica in acqua o altro liquido, se dovesse accadere, asciugare con cura e verificare che le parti elettriche siano perfettamente asciutte e, solo dopo questo accertamento, collegare l'apparecchio alla presa elettrica; in caso di dubbio rivolgersi a personale professionalmente qualificato.
- Per periodi lunghi di inutilizzo, è necessario porre l'apparecchio al riparo da polvere e umidità; consigliamo di utilizzare l'imballo originale.
- Se si decide di non utilizzare più l'apparecchio, si raccomanda di renderlo inoperante tagliando il cavo di alimentazione (prima assicurarsi d'aver tolto la spina dalla presa di corrente), e di rendere innocue quelle parti che sono pericolose qualora utilizzate per gioco dai bambini (ad esempio mattonelle di ghiaccio).

Avvertenze per il corretto smaltimento del prodotto ai sensi della Direttiva Europea direttiva 2011/65/UE.

Alla fine della sua vita utile il prodotto non deve esser smaltito insieme ai rifiuti urbani.

Può essere consegnato presso gli appositi centri di raccolta differenziata predisposti dalle amministrazioni comunali, oppure presso i rivenditori che forniscono questo servizio.

Smaltire separatamente un elettrodomestico consente di evitare possibili conseguenze negative per l'ambiente e per la salute derivanti da un suo smaltimento inadeguato e permette di recuperare i materiali di cui è composto al fine di ottenere un importante risparmio di energia e di risorse. Per rimarcare l'obbligo di smaltire separatamente gli elettrodomestici, sul prodotto è riportato il marchio del contenitore di spazzatura mobile barrato. Lo smaltimento abusivo del prodotto da parte dell'utente comporta l'applicazione delle sanzioni amministrative previste dalla normativa vigente.





Scan the QR code to access the quick guide of its features.



This symbol invites you to read these instructions carefully before using the appliance, and also to inform other users of them, if necessary. Store this booklet for future reference and for the entire lifetime of the device. If any parts of these instructions prove difficult to understand or if in doubt, contact the company at the address written on the last page before using the product.



This symbol indicates Class II electrical insulation, that is, the plug is not earthed.

GENERAL WARNINGS

- This appliance is exclusively intended for domestic use, for circulating, cooling and filtering the air in indoor environments, as per the methods outlined in these instructions. Do not use it for other purposes.
- Do not use the appliance outdoors or in very dusty areas or in areas with airborne particles/materials that could block the filters or damage to motor. Any other use should be considered inappropriate and dangerous. The manufacturer cannot be held responsible for any damages caused by improper, incorrect or irresponsible use and/or by repairs done by an unqualified person.

Examples of appliances for domestic use are those used for common domestic reasons, in domestic environments and that can be used by non-experts:

- in shops, offices and other similar places of work;
 - in farming businesses or similar businesses;
 - by guests in hotels, motels and other residential type environments;
 - in bed and breakfast accommodation.
- Do not use the unit if the ambient temperature is above 40°C.
 - Warning: when using electrical appliances, always follow basic safety precautions to prevent fire, electrocution and physical injury. Even more attention and care is required when using electrical appliances incorporating a container/tank of water: should the water overflow, immediately disconnect it from the mains by turning off the switch on the electrical board, and only thereafter, remove the plug from the plug point. Check that the electrical parts of the appliance are not wet, and if they are, dry thoroughly and carefully. Plug into the mains and then continue using the appliance. If in doubt consult a qualified professional.
 - Do not use the appliance if it does not work properly or if it appears damaged; when in doubt, contact a qualified technician.
 - If the appliance is not being used, unplug it from the plug point.

- Always unplug the appliance from the plug point before assembly, disassembly, filling or emptying the tank, and before cleaning the filters and the appliance.
- This appliance is not to be used with an external timer or with a separate distance control unit. This is to prevent fire hazards should the appliance be covered or incorrectly positioned.
- Do not move the appliance when it is running.
- Do not allow the appliance to be exposed to the weather (sun, rain, etc.).
- This appliance can be used by children aged 8 and older and by persons with physical, sensory or mental disabilities or who lack experience and knowledge if they are properly supervised or if they have received instructions regarding the safe use of the appliance and have understood the related dangers. Children should not play with the appliance. Cleaning and maintenance should not be performed by children **unless they are older than 8 years of age** and they are supervised.
- The appliance must be kept out of reach of children.
- The appliance can be used by children over 8 and by people whose physical, mental or emotional capacity is limited or compromised, or who lack the appropriate experience or knowledge, only if they are supervised after receiving instructions about safe use of the appliance and they understand the hazards. Children should not play with the appliance. Cleaning and maintenance that must be carried out

by the user must not be performed by children unless they are supervised.

- Do not put any tools or fingers through the mesh of the fan's protective grilles.
- Do not pull on the power cable or the device itself to unplug the appliance from the mains.
- Do not touch the device or the plug with wet hands or feet.
- If the power cable is damaged, it must be replaced by the manufacturer or its technical assistance centre or by someone who is similarly qualified, in order to prevent any risks.
- Make sure the cable is correctly positioned and do not place anything on top of it.

Ice bricks

Warning: always keep the cap closed. The solution inside must not be touched, swallowed or breathed in. Keep out of reach of children and animals.







INSTALLATION

- After unpacking, check that all parts of the appliance are present; if in doubt, do not use and contact a qualified technician. The packaging materials (plastic bags, polystyrene, metal staples, etc.) must not be left within reach of children, as they constitute possible sources of danger and must be disposed of according to applicable regulations in recycling containers. **Warning:** any stickers or advertising leaflets applied must be removed before using the appliance.
- Assemble the 4 wheels onto the base, inserting them fully into the respective holes: it is advisable to place the lockable castors at the back (15), which are locked by pushing the lever down. Check that all 4 wheels touch the floor.
- Before connecting the appliance, check that the voltage on the data plate matches that of the electric system. In the event of incompatibility between the power socket and the appliance's plug, have the plug replaced with a suitable

model by a qualified professional, who should ensure that the cable is appropriate for the power rating of the device. The use of adaptors or extensions is generally not advisable; if it is necessary to use them, they must comply with safety regulations and the total current (amps) must not be rated lower than the maximum current of the appliance.

- Before each use, check that the appliance is in good condition and that the power cord is not damaged: if in doubt consult a qualified professional.
- The plug point must be accessible so as to easily remove the plug in case of an emergency.
- Stand the appliance on a flat, horizontal and stable surface, and keep it away from:
 - heat sources (e.g. open flames, gas stoves, etc.)
 - liquids (e.g. from bathtubs, showers, sinks etc.) to avoid splashing water and to prevent it from falling into them (the appliance should be kept a minimum of 2 metres away).
 - fabrics (curtains, etc.) or floating materials/particles that may block the aspiration grid; check also that the front part is free from floating particles (dust, etc.).
- If there is a fault or the appliance is not working correctly, switch it off and have it checked by a qualified professional. Repairs done by an unqualified person can be dangerous and cause the guarantee to become void.
- The appliance comes with the following parts:
 - Water tank (10) is at the back. It slides out like a drawer and it is locked into place with a lever (9). Add demineralised water that is limescale and additive free (no essences, detergents or other). Do not exceed the max. level marking (approx. 4L: running time of approx. 6 hours) or fill to below the min. level (approx. 1 litre). The 2 ice bricks provided can be added to cool the air down further after having been frozen in a freezer for at least 10 hours. Check that the pump's pipe does not get caught when removing the water tank (first remove the pump using the two levers).
 - Front grille: the horizontal flaps (3) can be adjusted up or down manually. The vertical flaps (4), automatically swivel right and left by pressing the button on the control panel.
 - Filters. These are found at the back of the appliance, secured with a frame containing two screws (14): the external pre-filter (8) traps dust, fluff, etc., while the internal filter, made of honeycomb cellulose, is sprayed with water and thereby cools the air that passes through it.
 - Control panel with switches for the following functions:

-  “COOLING” button: cools the air and evaporates micro-particles of H²O it is filled with: this function is most effective in drier air, and is less effective as relative humidity increases (RH). The button starts and stops the water pump. If the water level is below the minimum, the floater stops the pump
- “0” button stops both the ventilation function and the appliance. It is started by pressing it.
-  “LOW” button starts ventilation at minimum speed.
-  “MID” button starts ventilation at medium speed.
-  “HIGH” button starts ventilation at maximum speed.
-  “SWING” button, see above.

USE

To start the appliance, plug it into the mains and choose the required functions. To turn the unit off completely, after pressing the “0” button, remove the plug from the plug point.

If the appliance is not being used for long periods of time, remove the plug from the plug point and empty the water tank.

CLEANING AND MAINTENANCE

Important: before performing routine cleaning, remove the plug from the mains.

- Regularly check that the filters are clean and that the water in the tank does not contain deposits or substances to ensure that the functions are as effective as possible.
- To clean the filters, loosen the two screws on top, remove the frame and clean the dirt with a vacuum cleaner or a brush, making sure that the surfaces are not damaged, and rinse with running water. Allow to drip dry completely, place it back in position and tighten the screws.
- To clean the tank use a soft cloth to remove any deposits on the surface, taking care not to damage the pump and other parts.
- To clean the body, use a soft cloth dampened with water and, if necessary, use also a mild everyday detergent.
- Do not use abrasive or corrosive products.
- Do not immerse any electrical parts in water or another liquid. In the event this occurs, dry carefully and check that the electric parts are perfectly dry and,

only thereafter, plug the appliance into the mains. If in doubt, contact a qualified professional.

- If the appliance is not used for long periods of time, you should store it away from dust and moisture; we recommend using the original packaging.
- If you decide to no longer use the device, it is recommended that it is made inoperative by cutting the power cable (first ensure that the appliance has been unplugged from the power supply), and ensure that any parts that could be a hazard to playing children are put away (e.g. the ice bricks).

Correctly disposing of the product as per European Directive 2011/65/UE.

At the end of its lifespan, the product must not be disposed of as part of ordinary waste.

It can be handed in to specific collection points set up by the local authority, or to retailers who provide such a service.

Disposing of a household appliance separately avoids possible negative consequences for the environment and human health resulting from inappropriate disposal and allows the recovery of the materials from which it is made in order to obtain significant savings in energy and resources. As a reminder of the obligation to dispose of appliances separately, the product is marked with a crossed-out wheellie bin symbol. Incorrect disposal of the product by the user will lead to administrative sanctions according to current law.





Scannen Sie für die Schnellanleitung der Eigenschaften den QR-Code ein.



Dieses Symbol fordert Sie auf, diese Anleitung vor dem Gebrauch des Geräts zu lesen und bei Bedarf auch andere Personen darüber zu informieren. Bewahren Sie diese Anleitung zum späteren Nachschlagen und während der gesamten Lebensdauer des Geräts auf. Sollten Teile dieser Anleitung schwer verständlich sein oder wenn Sie Zweifel haben, kontaktieren Sie bitte das Unternehmen unter der auf der letzten Seite genannten Adresse, bevor Sie das Produkt benutzen.



Dieses Symbol weist auf die elektrische Isolationsklasse II hin. Aufgrund dieser Klasse besitzt der Netzstecker keinen Erdungsanschluss.

ALLGEMEINE HINWEISE

- Dieses Gerät ist ausschließlich für den häuslichen Gebrauch bestimmt, zum Kühlen und Filtern von Luft sowie zum Belüften von Innenbereichen gemäß den in diesen Anleitungen angegebenen Modalitäten. Es nicht für sonstige Zwecke einsetzen!
- Das Gerät weder im Freien, in besonders staubigen Umgebungen noch in Anwesenheit äußerst flüchtiger Materialien verwenden, die die Filter

verstopfen oder den Motor beschädigen könnten. Jede davon abweichende Verwendung wird als unsachgemäß und gefährlich angesehen. Der Hersteller haftet nicht für Schäden, die durch unsachgemäßen, fehlerhaften oder unverantwortlichen Gebrauch und/oder durch Reparaturen entstehen, die von nicht qualifizierten Personen durchgeführt werden.

Haushaltsgeräte sind Geräte, die für typische Haushaltsfunktionen auch von unerfahrenen Personen, oder in den folgenden Umgebungen für typische Haushaltsfunktionen verwendet werden dürfen:

- In Geschäften, Büros und anderen Arbeitsumgebungen.
 - In landwirtschaftlichen oder ähnlichen Unternehmen.
 - Von Gästen in Hotels, Motels und anderen Wohnumgebungen.
 - In Frühstückspensionen.
- Das Gerät nicht bei Umgebungstemperaturen über 40 °C verwenden.
 - Achtung: Bei Benutzung von Elektrogeräten sind immer die grundlegenden Sicherheitsvorschriften einzuhalten, um Gefahren durch Feuer, Stromschläge und Verletzungen zu vermeiden.

Noch aufmerksamer und vorsichtiger muss man bei der Verwendung von Elektrogeräten vorgehen, die einen Wasserbehälter besitzen. Falls Wasser überläuft, muss als erstes die Steckdose durch Ausschalten des Schalters an der Schalttafel lastfrei geschaltet werden. Erst danach ist der Netzstecker aus der Steckdose zu ziehen. Überprüfen, dass keine elektrischen Bauteile des Geräts feucht sind; sie ggf. vollständig und sorgfältig abtrocknen. Den Stecker wieder in die Steckdose stecken und dann das Gerät wieder benutzen. Sich bei Zweifeln an einen Fachmann wenden.

- Das Gerät nicht verwenden, wenn es nicht richtig funktioniert oder wenn es beschädigt erscheint; im Zweifelsfall sich an einen qualifizierten Fachmann wenden.
- Bei Nichtbenutzung des Geräts den Netzstecker aus der Steckdose ziehen.
- Den Netzstecker immer aus der Steckdose ziehen, bevor das Gerät zusammengebaut oder zerlegt, der Behälter aufgefüllt oder entleert oder die Filter gereinigt werden.
- Damit eine Brandgefahr vermieden wird, wenn das Gerät abgedeckt oder nicht ordnungsgemäß aufgestellt wurde, ist dieses Gerät nicht für den

Gebrauch mit einer externen Zeitschaltuhr oder gesonderten Fernbedienung ausgelegt.

- Das Gerät nicht versetzen, wenn es sich in Betrieb befindet.
- Das Gerät keinen Witterungseinflüssen (Sonne, Regen usw.) aussetzen.
- Dieses Gerät kann von Kindern ab 8 Jahren und Personen mit eingeschränkten körperlichen, sensorischen oder geistigen Fähigkeiten oder mangelnder Erfahrung und Wissen benutzt werden, sofern sie die notwendige Aufsicht oder Anweisungen im Hinblick auf den sicheren Umgang mit dem Gerät erhalten und sie sich der möglichen Gefahren bewusst sind. Kinder sollten nicht unbeaufsichtigt mit dem Gerät spielen. Reinigungs- oder Wartungsarbeiten dürfen nicht von Kindern durchgeführt werden, **außer sie sind älter als 8 Jahre** und werden bei den Arbeiten beaufsichtigt.
- Das Gerät muss aus der Reichweite von Kindern aufbewahrt werden.
- Das Gerät kann von Kindern ab 8 Jahren und Personen mit eingeschränkten körperlichen, sensorischen oder geistigen Fähigkeiten oder mangelnder Erfahrung und Wissen benutzt werden, sofern sie die notwendige Aufsicht oder Anweisungen im Hinblick auf den sicheren Umgang

mit dem Gerät erhalten, und wenn sie sich der möglichen Gefahren bewusst sind. Kinder dürfen nicht mit dem Gerät spielen. Die vom Benutzer durchzuführenden Reinigungs- und Wartungsarbeiten dürfen nicht von unbeaufsichtigten Kindern vorgenommen werden.

- Keine Werkzeuge oder Finger durch die Maschen des Schutzgitters des Lüfterrads einführen.
- Nicht am Netzkabel oder am Gerät selbst ziehen, um den Netzstecker aus der Steckdose zu ziehen.
- Weder das Gerät noch den Stecker mit nassen Händen oder Füßen berühren.
- Wenn das Stromkabel beschädigt ist, muss es vom Hersteller, einem technischen Kundendienstzentrum oder einer Person, die in ähnlicher Weise qualifiziert ist, ersetzt werden, um etwaige Gefahren zu vermeiden.
- Sicherstellen, dass das Stromkabel ordnungsgemäß positioniert ist und keine Gegenstände darauf stehen.



Kühlakkus

Achtung: Den Deckel immer geschlossen halten. Die im Behälter befindliche Lösung darf weder berührt noch verschluckt oder eingeatmet werden. Außer Reichweite von Kindern und Tieren aufbewahren.



INSTALLATION

- Sich nach dem Auspacken des Geräts vergewissern, dass das Gerät in einem guten Zustand ist. Im Zweifelsfall, das Gerät nicht benutzen, sondern es erst von einem Fachmann überprüfen lassen. Kinder vom Verpackungsmaterial (Kunststoffbeutel, Styropor, Nägel usw.) fernhalten, da dies eine potentielle Gefahrenquelle darstellen könnte. Dieses Verpackungsmaterial ist den geltenden Normen gemäß in den entsprechenden Behältern der Abfalltrennung zu entsorgen. **Achtung:** Eventuell angebrachte Aufkleber oder Werbezettel müssen vor dem Geräteinsatz entfernt werden.
- Die 4 Räder am Sockel befestigen. Sie dazu bis zum Anschlag in die Bohrungen einführen. Es wird empfohlen, die blockierbaren Räder (15) hinten zu benutzen. Die Blockierung wird durch Absenken des Hebels ausgelöst. Kontrollieren, dass sich alle 4 Räder auf derselben Ebene befinden.
- Vor dem Anschließen des Geräts prüfen, ob die Spannungswerte des Stromnetzes mit den auf dem Datenschild angegebenen Werten übereinstimmen. Falls der Netzstecker nicht für die Steckdose geeignet ist, die Steckdose durch einen qualifizierten Fachmann auswechseln lassen; dieser muss prüfen, ob der Kabelquerschnitt der Steckdose für die vom Gerät aufgenommene Leistung geeignet ist. Im Allgemeinen wird von der Verwendung von Adaptern und/oder Verlängerungen abgeraten. Falls sie benötigt werden, müssen sie den geltenden Sicherheitsvorschriften entsprechen. Außerdem darf die von ihnen übertragbare Stromstärke (Ampere) die Höchststromstärke des Geräts nicht unterschreiten.
- Vor jeder Verwendung prüfen, dass sich das Gerät in einem guten Zustand befindet und das Stromkabel keine Beschädigungen aufweist. Wenden Sie sich bei Zweifeln an einen Fachmann.
- Die Steckdose muss leicht zugänglich sein, um den Netzstecker im Notfall einfach herausziehen zu können.
- Das Gerät auf einer ebenen, stabilen Fläche positionieren, weit entfernt von:
 - Wärmequellen (z. B. offenen Flammen, Gasherden usw.);
 - Behältern mit Flüssigkeiten (z.B. Badewannen, Duschen, Waschbecken), um die Gefahr von Wasserspritzern und herunterlaufendem Wasser zu vermeiden (Mindestabstand 2 Meter);

- Geweben (Vorhängen usw.) oder flüchtigen Materialien, die das Ansauggitter verstopfen könnten. Überprüfen, dass auch der vordere Teil frei von flüchtigem Material ist (Staub usw.).
- Das Gerät bei Störungen oder Funktionsuntüchtigkeit ausschalten und es von einem Fachmann überprüfen lassen. Reparaturen, die nicht von qualifizierten Personen durchgeführt werden, sind gefährlich; daher verfällt in diesem Fall die Garantie.
- Das Gerät besteht aus den folgenden Komponenten:
 - Wasserbehälter (10). Der Behälter befindet sich im hinteren Teil. Seine Entfernung erfolgt vor dem Kasten. Blockiert wird er mit dem dafür vorgesehenen Hebel (9). Entmineralisiertes Wasser (kalkfrei) ohne Zusatzstoffe (Essenzen, Reinigungsmittel usw.) einfüllen. Dabei den Maximalstand (ca. 4 l für eine Autonomie von ca. 6 Stunden) nicht überschreiten und den Minimalstand (ca. 1 Liter) nicht unterschreiten. Die beiden mitgelieferten Kühlakkus können eingesetzt werden, um die Luft zusätzlich zu kühlen. Die Kühlakkus dafür vorab für mindestens 10 Stunden im Gefrierfach kühlen.
Beim Entnehmen des Behälters (zuerst die Pumpe mit Hilfe der beiden Hebel aus ihrem Sitz entfernen) darauf zu achten, dass der Pumpenschlauch nicht eingengt wird.
 - Vorderes Schutzgitter: Die horizontalen Flügel (3) können manuell nach oben und unten gestellt werden. Die vertikalen Flügel (4) schwenken automatisch nach rechts und nach links, wenn die Taste an der Bedientafel betätigt wird.
 - Filter. Die Filter befinden sich im hinteren Teil. Sie sind durch einen Rahmen gekapselt, der mit zwei Schrauben (14) befestigt ist. Der äußere Vorfilter (8) hält Staub, Flusen etc. zurück, der innere Zellenfilter aus Zellulose ist mit Wasser getränkt und kühlt auf diese Weise die ihn durchströmende Luft.
 - Bedientafel mit Schalter zur Bedienung der folgenden Funktionen:
 -  Taste „COOLING“: Kühlung der Luft durch Verdunsten von H²O-Mikroteilchen. Die Funktion ist bei trockener Luft wirkungsvoller und nimmt bei Erhöhung der relativen Luftfeuchtigkeit ab. Diese Taste schaltet die Wasserpumpe an und ab. Wenn sich das Wasserniveau unter dem Minimalstand befindet, stoppt der Schwimmer die Pumpe.
 - Die Taste „0“ schaltet sowohl den Lüfter als auch das Gerät ab. Die Ausführung erfolgt durch Drücken der Taste.
 -  Taste „LOW“ schaltet die Lüftung auf minimale Geschwindigkeit.
 -  Taste „MID“ schaltet die Lüftung auf mittlere Geschwindigkeit.

- Taste „HIGH“ schaltet die Lüftung auf maximale Geschwindigkeit.
- Taste „SWING“, siehe oben.

BENUTZUNG

Zur Inbetriebnahme des Geräts den Netzstecker in die Steckdose einstecken und die gewünschten Funktionen einschalten.

Zum vollständigen Ausschalten des Geräts die Taste „0“ drücken und danach den Netzstecker aus der Steckdose ziehen.

Bei längeren Stillstandszeiten den Netzstecker aus der Steckdose ziehen und das Wasser aus dem Wasserbehälter entfernen.

REINIGUNG UND WARTUNG

Achtung: Vor einer normalen Reinigung den Netzstecker aus der Steckdose ziehen.

- Für eine fortlaufend optimale Geräteleistung immer kontrollieren, dass die Filter sauber sind und das Wasser im Wasserbehälter keine Ablagerungen oder Schwebstoffe aufweist.
- Zum Reinigen der Filter die beiden Schrauben auf der Oberseite losdrehen und den Rahmen entfernen. Danach den Schmutz mit einem Staubsauger oder einer Bürste entfernen und dabei darauf achten, dass die Oberflächen nicht beschädigt werden. Die Filter nun mit fließendem Wasser spülen. Sie vollständig abtropfen lassen und sie wieder in ihren Sitz einsetzen; abschließend die Schrauben erneut einschrauben.
- Beim Reinigen des Wasserbehälters ein weiches Tuch verwenden, um Ablagerungen, die sich eventuell an den Oberflächen gebildet haben, zu entfernen. Dabei darauf achten, dass weder die Pumpe noch andere Teile beschädigt werden.
- Zur Reinigung des Körpers ein weiches, mit wenig Wasser angefeuchtetes Tuch benutzen; ggf. ein nicht aggressives, normales Reinigungsmittel verwenden.
- Keine abrasiven oder korrosiven Produkte benutzen.
- Keine elektrischen Teile in Wasser oder andere Flüssigkeiten eintauchen. Sollte dies passieren, die Teile sorgfältig abtrocknen und sich vergewissern, dass die elektrischen Komponenten vollständig trocken sind. Das Gerät erst nach dieser Kontrolle wieder an die Steckdose anschließen. Sich im Zweifelsfall immer an einen qualifizierten Fachmann wenden.

- Wenn das Gerät für längere Zeit nicht mehr benutzt wird, muss es, vor Staub und Feuchtigkeit geschützt, aufbewahrt werden. Wir empfehlen, dafür die Originalverpackung zu verwenden.
- Wenn das Gerät nicht mehr verwendet wird, muss es unbrauchbar gemacht werden. Dazu das Netzkabel abschneiden (vorab kontrollieren, dass der Stecker aus der Steckdose gezogen ist) und alle Teile entfernen, die für spielende Kinder gefährlich werden können (z. B. die Kälteakkus).

Wichtiger Hinweis für die korrekte Entsorgung des Produkts in Übereinstimmung mit der EG-Richtlinie 2011/65/EG..

Am Ende seiner Lebensdauer darf das Produkt nicht als allgemeiner Hausmüll entsorgt werden.

Es kann an speziellen Sammelstellen der Gemeinde oder beim Einzelhändler, der das Gerät der Entsorgung zuführt, entsorgt werden.

Die getrennte Entsorgung eines Haushaltsgerätes vermeidet mögliche negative Auswirkungen auf die Umwelt und die menschliche Gesundheit, die bei einer nicht vorschriftsmäßigen Entsorgung verursacht werden. Außerdem ermöglicht dies die Wiederverwertung der Werkstoffe, aus denen das Gerät hergestellt wurde, was erhebliche Einsparungen an Energie und Rohstoffen mit sich bringt. Als Hinweis für die vom Hausmüll getrennte Entsorgungspflicht von Haushaltsgeräten wurde am Gerät das Symbol der durchgestrichenen Mülltonne angebracht. Bei nicht vorschriftsmäßiger Entsorgung des Geräts durch den Verwender wird die gesetzlich vorgeschriebene Ordnungsstrafe verhängt.





Scan code QR pour accéder au menu rapide des caractéristiques.



Ce symbole vous invite à lire attentivement ces instructions avant d'utiliser l'appareil et éventuellement d'informer d'autres personnes si besoin. Conserver le livret pour le consulter ultérieurement et pendant toute la durée de vie de l'appareil. Si, en lisant ces instructions d'utilisation, certaines parties étaient difficiles à comprendre ou si vous aviez des doutes, il faudrait contacter l'entreprise à l'adresse indiquée à la dernière page avant d'utiliser le produit.



Ce symbole indique la classe II d'isolation électrique, pour laquelle la fiche du cordon est privée de pôle pour la mise à la terre.

MISES EN GARDE GENERALES

- Cet appareil est uniquement destiné à être utilisé dans un cadre domestique afin de ventiler, rafraîchir et filtrer l'air de milieux internes selon les modalités indiquées dans ces instructions. Ne pas l'utiliser à d'autres fins.
- Ne pas utiliser l'appareil à l'extérieur ou dans des environnements particulièrement poussiéreux ou en présence de matériaux extrêmement volatils qui pourraient encrasser les filtres ou endommager le moteur. Toute autre utilisation doit être considérée comme inadaptée et

dangereuse. Le constructeur ne pourra pas être tenu responsable d'éventuels dommages liés à un mauvais usage inadapté et irresponsable et/ou par des réparations faites par du personnel pas qualifié.

Comme exemples d'appareils pour un milieu domestique on peut citer les appareils utilisés pour des fonctions domestiques typiques, utilisés dans un cadre domestique et qui peuvent être utilisés pour des fonctions domestiques typiques par des personnes non qualifiées également :

- dans des magasins, des bureaux et d'autres lieux de travail similaires ;
 - dans des entreprises agricoles ou équivalentes ;
 - par des clients d'hôtel, de motels et d'autres milieux de types résidentiels ;
 - dans des milieux comme les bed and breakfast.
- Ne pas utiliser l'appareil à une température ambiante supérieure à 40°C.
 - Attention : quand on utilise des appareils électriques, il faut toujours respecter les mises en garde relatives à la sécurité de base pour éviter tout risque d'incendie, d'électrocution et de blessures physiques. Il faut faire encore plus attention et prendre davantage de précautions concernant l'utilisation d'appareils électriques qui ont un réservoir contenant de l'eau : en cas de débordement d'eau, il faut tout d'abord débrancher la prise de courant en éteignant l'interrupteur au niveau du tableau électrique, et seulement après débrancher la fiche de la

prise de courant. Vérifier que les parties électriques de l'appareil ne soient pas mouillées et si elles l'étaient, sécher avec soin et entièrement. Insérer à nouveau la fiche dans la prise de courant et utiliser ensuite l'appareil. En cas de doute, s'adresser à du personnel hautement qualifié.

- Ne pas utiliser l'appareil s'il ne fonctionne pas bien ou s'il semble endommagé ; en cas de doute, s'adresser à du personnel hautement qualifié.
- Si l'appareil n'est pas sous tension, retirer la fiche de la prise de courant.
- Débrancher toujours l'appareil de la prise de courant avant d'assembler, de démonter, de remplir et de vider le réservoir et avant de nettoyer les filtres et l'appareil.
- Cet appareil n'est pas destiné à être mis en marche à l'aide d'une minuterie extérieure ou à l'aide d'un système de commande à distance séparé afin d'éviter tout risque d'incendie dans le cas où l'appareil serait couvert ou mal positionné.
- Ne pas déplacer l'appareil quand il est en marche.
- Ne pas laisser l'appareil exposé aux agents atmosphériques (soleil, pluie, etc.)
- Cet appareil peut être utilisé par des enfants de plus de 8 ans et par des personnes à mobilité réduite ou mentalement déficientes ou encore qui ont un manque d'expérience ou de connaissance si on leur a assuré une surveillance adaptée ou s'ils ont reçu des formations concernant l'utilisation en toute

sécurité de l'appareil et qu'ils ont compris les dangers liés. Les enfants ne doivent pas jouer avec l'appareil. Les opérations de nettoyage et d'entretien ne doivent pas être faites par des enfants à moins qu'ils aient plus de 8 ans et qu'ils soient surveillés.

- L'appareil doit être maintenu hors de la portée des enfants.
- L'appareil peut être utilisé par des enfants âgés de plus de 8 ans et par des personnes avec des capacités physiques, sensorielles ou mentales réduites ou encore sans expérience ni connaissance suffisante ou sous surveillance ou après que ces dernières aient reçues des instructions relatives à l'usage en toute sécurité de l'appareil et qu'ils aient bien compris tous les dangers éventuellement liés. Les enfants ne doivent pas jouer avec l'appareil. Le nettoyage et l'entretien destiné à être fait par l'utilisateur ne doit pas être fait par des enfants sans surveillance.
- Ne mettre aucun outil ni les doigts entre les mailles des grilles de protection de la ventouse.
- Ne pas tirer sur le câble d'alimentation ni sur cet appareil pour débrancher la fiche de la prise de courant.
- Ne pas toucher l'appareil ni la prise de courant avec des mains mouillées ou des pieds mouillés.
- Si le câble d'alimentation était endommagé, il faudrait que le constructeur le remplace lui-même ou son service d'assistance technique ou encore une personne avec une qualification similaire afin de prévenir tout risque éventuel.

- S'assurer que le câble soit bien placé et qu'il n'appuie sur aucun objet.

Petits pains de glace

Attention : garder toujours le bouchon fermé. La solution qui se trouve dedans ne doit pas être touchée ni ingérée ni inhalée. Tenir hors de la portée des enfants et des animaux.







INSTALLATION

- Après avoir retiré l'emballage, s'assurer que l'appareil est entier ; en cas de doute ne pas l'utiliser et s'adresser à du personnel hautement qualifié. Les éléments d'emballage (petits sachets en plastique, polystyrène expansé, clous, etc.) ne doivent pas être laissés à portée de main des enfants comme ce sont d'éventuels sources de danger mais il faut les jeter selon les règles en vigueur dans les conteneurs spéciaux pour la récolte différenciée. **Attention :** d'éventuels adhésifs ou feuilles publicitaires appliquées doivent être retirées avant d'utiliser l'appareil.
- Appliquer les 4 roues à la base, en les reliant à fond dans les trous respectifs : on conseille d'insérer à l'arrière celles avec le fermoir (15), qui s'active en fermant le levier. Vérifier que les 4 roues soient en appui.
- Avant de brancher l'appareil, vérifier que les valeurs de tension reportées sur la plaque des données correspondent à celles du réseau électrique. En cas d'incompatibilité entre la prise et la fiche de l'appareil, faire remplacer la prise par une autre d'un type adapté par un professionnel hautement qualifié. Ce dernier s'assurera que la partie des câbles de la prise soit adaptée à la puissance absorbée par l'appareil. En général, il est déconseillé d'utiliser des adaptateurs et/ou rallonges ; si leur utilisation était indispensable, ils devraient être conformes aux règles de sécurité en vigueur et leur flux de courant (ampères) ne doit pas être inférieur à celui maximal de l'appareil.
- Avant chaque utilisation, vérifier que l'appareil soit en bon état, que le cordon électrique ne soit pas abîmé et en cas de doute s'adresser à du personnel hautement qualifié.
- La prise de courant doit être facilement accessible afin de pouvoir débrancher la prise en cas d'urgence avec facilité.
- Placer l'appareil sur une surface plane, horizontale et stable et le mettre loin de :
 - Sources de chaleur (par exemple des flammes, four à gaz, etc.)

- Conteneurs de liquides (par exemple baignoire, douche, lavabos etc.) pour éviter des éclaboussures d'eau ou qui pourraient tomber dessus (distance minimale 2 mètres)
- tissus (rideaux, etc.) ou des matières volatiles qui pourraient obstruer la grille d'aspiration. Vérifier que la partie avant aussi soit libre de toute matière volatile (poussière, etc.).
- En cas de panne ou de mauvais fonctionnement, éteindre l'appareil et le faire contrôler par du personnel hautement qualifié ; les réparations faites par du personnel pas qualifié peuvent être dangereuses et annulent la garantie.
- L'appareil est équipé des éléments suivants :
 - Réservoir d'eau (10). Il se trouve dans la partie arrière, il se retire à l'aide d'un tiroir et il se bloque à l'aide du levier spécial (9). Insérer de l'eau déminéralisée (sans calcaire), et sans additifs (essence, détergents, ou n'importe quoi d'autre), pas au-delà du niveau maximal cependant (environ 4L : autonomie d'environ 6 heures) et pas en-dessous du niveau maximal non plus (environ 1 litre). On peut insérer les 2 petits pains de glace fournis pour rafraîchir l'air majoritairement après les avoir mis à congeler dans un congélateur pendant 10 heures environ.
Quand on retire le réservoir (retirer tout d'abord la pompe de son emplacement grâce aux deux leviers), vérifier que le tuyau de la pompe ne subisse aucun rétrécissement
 - Grille avant : les ailes horizontales (3) peuvent se régler manuellement en haut et en bas, celles verticales (4) oscillent automatiquement à droite et à gauche en actionnant simplement la touche sur le panneau de commandes.
 - Filtres. Ils se trouvent dans la partie arrière, ils sont renfermés dans un cadre fixé à l'aide de deux vis (14) : le pré filtre extérieur (8) qui retient les poussières, les duvets, etc., le filtre interne en cellulose avec des alvéoles est pulvérisé avec de l'eau et il rafraîchit ainsi l'air qui le traverse.
 - Un panneau de commandes avec des interrupteurs qui actionnent ces fonctions :



- touche “ COOLING” : rafraîchit l'air et par évaporation de micros particules d'H²O dont elle est enrichie : la fonction est plus efficace quand l'air est plus sec et cela diminue donc l'augmentation de l'humidité relative (UR). La touche active et éteint la pompe de l'eau. Si le niveau de l'eau se trouve sous le niveau minimal, le flotteur arrête la pompe
- touche “0” éteint aussi bien la ventilation que l'appareil. Il s'active en le pressant
- touche “ LOW” active la ventilation à la vitesse minimale.

- touche  “MID” active la ventilation à la vitesse moyenne.
- touche  “HIGH” active la ventilation à la vitesse maximale.
- touche  “SWING”, voir ci-dessus.

UTILISATION

Pour mettre en route l'appareil, insérer la fiche dans la prise de courant, et activer les fonctions souhaitées.

Pour éteindre complètement l'appareil, après avoir pressé la touche “ 0 “ retirer la fiche de la prise de courant.

Pendant de longues périodes d'inactivité, retirer la fiche de la prise de courant et l'eau du réservoir.

NETTOYAGE ET ENTRETIEN

Attention : avant d'effectuer les opérations de nettoyage normale, retirer la fiche de la prise de courant.

- Toujours vérifier le nettoyage des filtres et également que l'eau dans le réservoir ne contienne aucun dépôt pour faire en sorte que les fonctions soient d'autant plus efficaces.
- Pour le nettoyage des filtres, dévisser les deux vis sur le côté supérieur, retirer le cadre et éliminer ainsi les saletés à l'aide de l'aspirateur ou à l'aide d'un chiffon en faisant attention à ne pas endommager les surfaces et bien rincer avec de l'eau du robinet. Bien sécher et remettre les vis à leur place et resserrer les vis.
- Pour nettoyer le réservoir, utiliser un chiffon humide pour retirer d'éventuels dépôts sur les surfaces en faisant attention à ne pas endommager la pompe et les autres pièces.
- Pour nettoyer le corps utiliser un chiffon humide à peine imprégné d'eau et, si besoin, avec du détergent classique pas agressif.
- Ne pas utiliser de produits abrasifs ou corrosifs.
- Ne tremper aucune partie électrique dans de l'eau ou dans n'importe quel autre liquide et si cela devait arriver, sécher avec soin et vérifier que les parties électriques soient parfaitement sèches et, seulement après s'être assuré de cela, brancher l'appareil à la prise électrique ; en cas de doute, s'adresser à du personnel hautement qualifié.
- Pendant de longues périodes d'inutilisation, il est nécessaire de mettre l'appareil à l'abri de la pluie et de l'humidité ; nous conseillons d'utiliser l'emballage d'origine.

- Si on décide de ne plus utiliser l'appareil, on conseille de le rendre inactif en coupant le câble d'alimentation (s'assurer tout d'abord d'avoir retiré la fiche de la prise de courant) et de rendre ces parties inoffensives car elles sont dangereuses quand elles sont utilisées comme des jeux par les enfants (par exemple brique de glace).

Avertissements pour bien se débarrasser du produit d'après la Directive Européenne 2011/65/UE.

A la fin de sa vie, le produit ne doit pas être jeté avec les déchets domestiques.

Il peut être remis dans des centres de récolte différenciée mises en place par les administrations de la ville ou auprès de revendeurs qui proposent ce service.

Se débarrasser séparément d'un appareil électroménager permet d'éviter des conséquences négatives possibles pour l'environnement et pour la santé venant d'un rejet inadapté et permet de récupérer les matériaux dont il est composé afin d'obtenir une économie importante d'énergie et de ressources. Pour rappeler l'obligation de jeter séparément les appareils électroménagers, il y a sur le produit la marque du conteneur représentant une poubelle mobile barrée. Se débarrasser abusivement du produit de la part de l'utilisateur entraîne l'application des sanctions administratives prévues par la loi en vigueur.





Escanee el código QR para visualizar la guía rápida de las características.



Este símbolo le invita a leer atentamente las instrucciones antes de utilizar el aparato y a comunicarlas a terceros si es necesario. Guarde este folleto para referencias futuras y durante toda la vida del aparato. Si cualquier parte de estas instrucciones de uso es difícil de comprender o si tiene dudas, contacte con la empresa a la dirección que aparece en la última página antes de utilizar el producto.



Este símbolo indica la clase II de aislamiento eléctrico, por lo tanto, el enchufe del cable no tiene el polo para la puesta a tierra.

ADVERTENCIAS GENERALES

- Este aparato está destinado exclusivamente al uso doméstico para ventilar, refrescar y filtrar el aire de ambientes internos según los modos indicados en estas instrucciones, no lo use para ningún otro fin.
- No utilice el aparato al aire libre o en entornos muy polvorientos o con materiales sumamente volátiles que podrían obstruir los filtros o dañar el motor. Cualquier otro uso debe considerarse inadecuado y peligroso. El fabricante no podrá considerarse responsable por ninguno de los posibles daños provocados por el uso inadecuado,

incorrecto o irresponsable y/o por reparaciones realizadas por personal no calificado.

Ejemplos de aparatos para uso en un entorno doméstico son aparatos utilizados para funciones domésticas típicas incluso por personas no expertas:

- en tiendas, oficinas y otros lugares de trabajo similares;
- en empresas agropecuarias u otras similares;
- por huéspedes de hoteles, moteles y otros entornos de tipo residencial;
- en entornos del tipo bed and breakfast.

- No utilice el aparato con una temperatura ambiente superior a 40°C.
- Alerta: al usar aparatos eléctricos, siga siempre las precauciones de seguridad básicas para evitar el riesgo de incendios, descargas eléctricas y lesiones físicas. Es necesario tener todavía más cuidado y precaución al utilizar aparatos eléctricos en los que está incorporado un tanque con agua: en caso de desbordamientos de agua primero desactive la toma de corriente apagando el interruptor del cuadro eléctrico y sólo después desconecte el enchufe de la toma de corriente. Verifique que las partes eléctricas del aparato no estén mojadas, si lo están seque minuciosamente y por completo. Vuelva a conectar el enchufe en la toma de corriente y luego utilice el aparato. Si tiene alguna duda, contacte con un técnico calificado.

- No utilice el aparato si no funciona correctamente o si parece estar dañado; en caso de dudas contacte con un técnico calificado.
- Si no se está usando el aparato, desconecte el enchufe de la toma de corriente.
- Desconecte siempre el aparato de la toma de corriente antes de ensamblar, desmontar, llenar y vaciar el tanque, así como antes de limpiar los filtros y el aparato.
- Este aparato no está destinado al uso con un temporizador externo o con un sistema de control a distancia separado: en caso de permanecer cubierto o de estar colocado incorrectamente, comportaría el riesgo de incendios.
- No traslade el aparato cuando esté en funcionamiento.
- No deje el aparato expuesto a los agentes atmosféricos (sol, lluvia, etc.).
- Este aparato puede ser utilizado por niños de 8 años para arriba y por personas con capacidades mentales, sensoriales y físicas reducidas o sin experiencia o conocimientos, con tal que reciban la supervisión o las instrucciones necesarias acerca del uso seguro del aparato y que estén conscientes de los peligros potenciales. Los niños no deben jugar con el aparato. Las operaciones de limpieza y mantenimiento no deben ser efectuadas por niños **a menos que tengan más de 8 años** y que reciban supervisión.
- El aparato debe mantenerse fuera del alcance de los niños.

- Este aparato puede ser utilizado por niños de edad no inferior a 8 años y por personas con capacidades mentales, sensoriales y físicas reducidas o sin experiencia o conocimientos, si reciben la supervisión o las instrucciones necesarias acerca del uso seguro del aparato y si están conscientes de los peligros potenciales. Los niños no deben jugar con el aparato. La limpieza y el mantenimiento que corresponden al usuario no deben ser efectuados por niños sin vigilancia.
- No introduzca ningún utensilio ni los dedos entre la malla de las rejillas de protección de la hélice.
- No hale el cable de alimentación ni el aparato mismo para desconectar el enchufe de la toma de corriente.
- No toque el aparato o el enchufe de corriente con las manos y los pies mojados.
- Si el cable de corriente está dañado, el fabricante o su servicio de asistencia técnica o alguien con una función similar debe reemplazarlo para prevenir cualquier riesgo.
- Asegúrese de que el cable de corriente esté colocado correctamente y no apoye sobre éste ningún objeto.





Acumuladores de frío

Alerta: mantenga siempre la tapa cerrada. La solución contenida en el interior no se debe tocar, ingerir o inhalar. Mantenga fuera del alcance de los niños y de los animales.



INSTALACIÓN

- Después de desempacar, asegúrese de la integridad del aparato, si tiene dudas, no lo use y contacte con un técnico calificado. Los materiales de embalaje (bolsas de plástico, poliestireno expandido, clavos, etc.) no deben dejarse al alcance de los niños pues constituyen posibles fuentes de peligro; deséchelos de acuerdo con los reglamentos vigentes en los contenedores correspondientes para la recogida diferenciada. **Alerta:** posibles hojas publicitarias o adhesivos deben quitarse antes del uso del aparato.
- Coloque en la base las 4 ruedas, encajándolas hasta el fondo en los orificios correspondientes: se aconseja introducir en la parte trasera las que tienen el gancho (15), que se acciona bajando la palanca. Controle que las 4 ruedas estén en apoyo.
- Antes de conectar el aparato controle que los valores de tensión indicados en la placa de datos correspondan a los de la red eléctrica. En caso de incompatibilidad entre la toma y el enchufe del aparato, encargue a personal calificado para que sustituya la toma con otra del tipo adecuado y para que se cerciore de que la sección de los cables de la toma sea idónea a la potencia absorbida por el aparato. En general, no se recomienda usar adaptadores y/o extensiones; si es absolutamente necesario utilizarlos, deben cumplir con las normas de seguridad vigentes y su capacidad de corriente (amperes) no debe ser inferior a la capacidad máxima del aparato.
- Antes de cada uso, controle que el aparato esté en buenas condiciones, que el cable de corriente no esté dañado: si tiene alguna duda, contacte con un técnico calificado.
- La toma de corriente debe ser de fácil acceso para poder desconectar fácilmente el enchufe en caso de emergencia.
- Coloque el aparato sobre una superficie plana, horizontal y estable y manténgalo lejos de:
 - fuentes de calor (por ej. llamas libres, cocina de gas, etc.)
 - contenedores de líquidos (por ejemplo, bañeras, ducha, fregaderos etc.) para evitar salpicaduras de agua o que pueda caer en ésta (distancia mínima 2 metros)

- tejidos (cortinas, etc.) o materiales volátiles que puedan obstruir la rejilla de aspiración; controle que la parte delantera también esté libre de materiales volátiles (polvo, etc.).
- En caso de avería o mal funcionamiento apague el aparato y encargue a un profesional calificado para que lo revise, las reparaciones llevadas a cabo por personal no calificado pueden ser peligrosas e invalidan la garantía.
- El aparato está dotado de los siguientes elementos:
 - Tanque de agua (10). En la parte trasera, se extrae como un cajón y se bloquea con la palanca correspondiente (9). Introduzca agua desmineralizada (sin caliza) y sin aditivos (esencias, detergentes etc.), sin sobrepasar el nivel máx. (aproximadamente 4 l.: autonomía de aproximadamente 6 horas) y por encima del nivel mín. (aproximadamente 1litro). Se pueden introducir los 2 acumuladores de frío suministrados para enfriar más el aire, después de haberlos puesto en el congelador por lo menos durante 10 horas. Al extraer el tanque (antes de quitar la bomba de su alojamiento mediante las dos palancas), controle que el tubo de la bomba no se aplaste.
 - Rejilla delantera: las aletas horizontales (3) se pueden ajustar manualmente hacia arriba o hacia abajo, las verticales (4) oscilan automáticamente a la derecha y a la izquierda accionando el botón ubicado en el panel de mandos.
 - Filtros. Están en la parte trasera, dentro de un marco fijado con dos tornillos (14): el pre-filtro externo (8) que retiene polvo, pelusas, etc., el filtro interno de celulosa y con alvéolos, se rocía constantemente con agua y así el aire se refresca al atravesarlo.
 - Panel de mandos con interruptores que accionan estas funciones:
 - botón “ COOLING” : refresca el aire con la evaporación de micro-partículas de H²O que enriquecen el aire: la función es más eficaz mientras más seco sea el aire y se reduce al aumentar la humedad relativa (HR). El botón acciona y apaga la bomba del agua. Si el nivel del agua está por debajo del nivel mínimo, el flotador detiene la bomba
 - botón “0” apaga tanto la ventilación como el aparato. Se acciona pulsándolo.
 - botón “ LOW” acciona la ventilación a la velocidad mínima.
 - botón “ MID” acciona la ventilación a la velocidad media.
 - botón “ HIGH” acciona la ventilación a la velocidad máxima.
 - botón “ SWING”, véase arriba.

USO

Para accionar el aparato, conecte el enchufe en la toma de corriente y accione las funciones deseadas.

Para apagar el aparato por completo, después de haber pulsado el botón "0" desconecte el enchufe de la toma de corriente.

Para periodos prolongados de inactividad, desconecte el enchufe de la toma de corriente y extraiga el agua del tanque.

LIMPIEZA Y MANTENIMIENTO

Alerta: antes de llevar a cabo las operaciones normales de limpieza, desconecte el enchufe de la toma de corriente.

- Controle constantemente la limpieza de los filtros y que el agua del tanque no tenga depósitos ni nada en suspensión, para que las funciones sean lo más eficaces posible.
- Para realizar la limpieza de los filtros, desacople los dos tornillos que se encuentran en el lado superior, extraiga el marco, luego elimine la suciedad con aspiradora o con un pincel teniendo cuidado de no dañar las superficies y enjuague con agua corriente. Deje escurrir por completo, introduzca de nuevo en su alojamiento y vuelva a acoplar los tornillos.
- Para la limpieza del tanque utilice un paño suave para eliminar posibles depósitos en las superficies, teniendo cuidado de no dañar la bomba y las demás piezas.
- Para la limpieza del cuerpo utilice un paño suave humedecido levemente con agua y, de ser necesario, con detergente común, no agresivo.
- no utilice productos abrasivos o corrosivos.
- No sumerja ninguna parte eléctrica del aparato en agua u otro líquido: si esto sucediera seque con cuidado y controle que las partes eléctricas estén totalmente secas y sólo después de haber efectuado este control conecte el aparato a la toma de corriente; en caso de dudas contacte con un técnico calificado.
- Si no se utiliza por periodos prolongados es necesario colocar el aparato en un lugar que ofrezca amparo contra el polvo y la humedad; aconsejamos utilizar el embalaje original.
- Si decidió ya no usar más el aparato, debe ponerse fuera de servicio cortando el cable de corriente (primero asegúrese de haber desconectado el enchufe de la toma de corriente) y deben hacerse inofensivas las piezas que se consideran peligrosas cuando se utilizan como juguetes para niños (por ejemplo briquetas de hielo).

Advertencias para el desecho correcto del producto de conformidad con la Directiva Europea directiva 2011/65/UE.

Al final de su vida útil, el producto no debe eliminarse como parte de un desecho ordinario.

Puede entregarse en centros de recolección diferenciada específicos establecidos por el municipio o a minoristas que ofrecen dicho servicio.

La eliminación diferenciada del electrodoméstico evita posibles consecuencias negativas para el medio ambiente y para la salud humana que resultan del desecho inadecuado y permite recuperar los materiales que lo forman para obtener un ahorro significativo de energía y recursos. Como recordatorio de la obligación de desechar los electrodomésticos por separado, el producto está marcado con el símbolo de un contenedor de desechos con ruedas tachado. La eliminación incorrecta del producto por parte del usuario implicará sanciones administrativas de conformidad con el reglamento vigente.



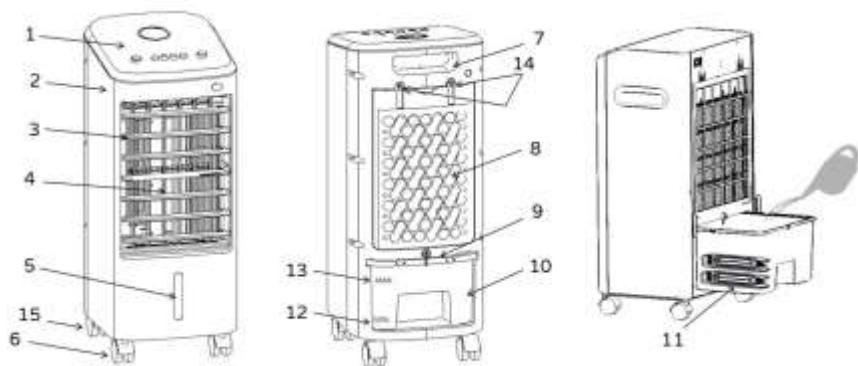

Dati tecnici/Technical data Données techniques/ Technische Daten/Datos técnicos
220-240V~50Hz 65W

<i>Prescrizioni relative alle informazioni/Information requirements/ Informations/Informationsanforderungen/ Disposiciones relativas a las informaciones</i>				
Descrizione/Description/ Beschreibung/ Descripción	Description/	Simb olo/S ymbo l	Valore/Val ue/ Valeur/ Wert/Valor	Unità/Unit/ Unité/ Einheit/ Símbolo
Portata massima d'aria/Maximum fan flow rate/ Puissance de ventilation maximale/ Maximaler Luftdurchsatz des Lüfters/ Capacidad máxima de aire		F	5.44	m ³ /min
Potenza assorbita del ventilatore/Fan power input/ Puissance d'entrée ventilateur/ Eingangsleistung des Lüfters/ Potencia absorbida por el ventilador		P	55.47	W
Valori di esercizio/Service value/ Valeur de fonctionnement/ Betriebswert/ Valores de funcionamiento		Sv	0.10	(m ³ /min)/W
Consumo elettrico in modo "attesa"/Standby power consumption/ Consommation électrique en veille/ Standby-Leistungsverbrauch/ Consumo eléctrico en modalidad "reposo"		PSB	0	W
Livello di potenza sonora del ventilatore/Fan sound power level/ Niveau sonore ventilateur/ Geräuschpegel des Lüfters/ Nivel de potencia acústica del ventilador		Lwa	55.9	dB(A)
Velocità massima dell'aria/Maximum air velocity/ Vitesse maximale de l'air/ Maximale Luftstromgeschwindigkeit/ Velocidad máxima del aire		C	3.08	m/sec
Norme di misura per il valore di esercizio/Measurement standard for service value/ Valeur standard de fonctionnement/ Messnorm für Betriebswert/ Normativas de medición para valores de funcionamiento		Regolamento/Commission Regulation/ Valeur standard de fonctionnement / Kommissionsvorschrift / Reglamento: (UE) n.206/2012		



Via G.Amendola, 16/18
25019 Sirmione (BS) – ITALY
www.bimar-spa.it

Servizio clienti:



servizioclienti@bimar-spa.it



8955895542